



## PAREMENT JOINTÉ À CLIN PRÉFINI DISPONIBLE EN SUBSTRAT DE COPEAUX LONGS SÉRIE 38 FINITION LISSE OU TEXTURE CÈDRE

### GÉNÉRALITÉS

- Au moment de la fabrication, le parement est conforme ou dépasse les normes de performance ICC-ES AC321 et a obtenu un code de reconnaissance dans le cadre d'un rapport d'évaluation ESR-1301, CCMC 11826-L, une reconnaissance de l'APA avec le rapport PR-N124 et une reconnaissance HUD dans le cadre du rapport HUD-MR-1318c. Pour obtenir des copies des approbations de produits, visitez le site <https://lpcorp.com/resources/product-literature/> ou appelez le service à la clientèle de LP au (888) 820-0325.
- Un dégagement minimal de 152 mm (6 po) doit être prévu entre le parement et le niveau définitif du sol.
- Lorsque vous installez le parement adjacent à des porches, à des terrasses, à des allées, etc., prévoyez un dégagement d'au moins 25 mm (1 po) au-dessus de toute surface.
- Prévoyez un dégagement minimal de 25 mm (1 po) à l'intersection avec la ligne de toit.
- Appliquez le parement de façon à prévenir la pénétration d'humidité et l'accumulation d'eau.
- Tous les substrats de bois exposés aux intempéries doivent être scellés de façon à prévenir l'infiltration d'humidité et l'accumulation d'eau.
  - Scellez TOUTES les coupes exposées du parement et des garnitures. La peinture appliquée par pulvérisation sur les coupes n'est pas recommandée.
  - Le scellement peut être réalisé en appliquant de la peinture ou un scellant conformément aux exigences du fabricant.
- Consultez les autres options de fixation pour fixer le parement à clin au revêtement SIP ou au panneau structural de revêtement en bois, au revêtement primaire isolé, à l'ICF et aux assemblages à châssis d'acier.
- **N'UTILISEZ PAS D'AGRAFES.**
- LE PAREMENT NE DOIT PAS ÊTRE EN CONTACT DIRECT AVEC DE LA MAÇONNERIE, DU BÉTON, DE LA BRIQUE, DE LA PIERRE, DU STUC OU DU MORTIER.
- Ne forcez pas le parement lors de la pose.
- Fraisez en avalant la surface du parement de telle sorte que la rotation de la lame coupe en descendant sur la surface préfinie.

### ENTREPOSAGE ET MANIPULATION

- **Manipulez le parement à clin préfini LP SmartSide ExpertFinish avec un soin extrême pendant l'entreposage et l'application.**
- Entreposez les produits au-dessus du sol, de manière à être bien soutenus, sur une surface plane et bien drainée.
- Entreposez les produits sous un toit ou une couverture imperméable séparée.
- Un soutien supplémentaire peut être nécessaire pour assurer un dégagement sécuritaire du sol.
- Lorsque la couverture est retirée, coupez toutes les bandes d'attache.
- Lors du déballage du parement, coupez toute la longueur du film plastique pour éviter le dragage et le frottement de la surface peinte du parement.

- Retouchez tout dommage à la finition qui pourrait se produire pendant l'application conformément à la section Finition et entretien de ce document.

### ESPACEMENT DES MONTANTS

- Le parement à substrat de copeaux longs de série 38 peut être installé sur des montants espacés d'un maximum de 406 mm (16 po) c. à c.

### HUMIDITÉ

- Le contrôle de l'humidité et de la vapeur d'eau est un aspect important de la conception adéquate d'une maison. Vérifiez les codes du bâtiment locaux pour connaître les procédures de pose en tenant compte de l'humidité et de la vapeur d'eau qui prévalent dans votre région.
- Comme pour tous les produits du bois, évitez d'installer un parement en bois d'ingénierie sur une structure contenant un niveau excessif d'humidité, telle que du béton ou du plâtre en cours de séchage ou de l'isolant de cellulose soufflé humide. Dans de telles conditions, le bâtiment devrait être bien ventilé afin de permettre le séchage complet avant l'installation du parement.
- Lorsque vous utilisez une isolation de cellulose humide soufflée, l'isolation ne doit pas être en contact direct avec le parement et vous devez la laisser sécher pendant au moins 24 heures ou plus longtemps selon les indications du fabricant.
- Le revêtement ne doit pas être installé sur des membrures de charpente vertes ou tordues. N'installez pas le parement extérieur sur un revêtement primaire trempé par la pluie ou déformé.
- Nous recommandons l'installation de gouttières afin de contrôler l'écoulement de l'eau du toit.

### BARRIÈRE D'ÉTANCHÉITÉ

- Une barrière d'étanchéité correctement installée est requise derrière le parement. Consultez les codes internationaux ou les codes du bâtiment locaux pour plus de détails.
- LP n'assume aucune responsabilité quant à la pénétration d'eau.

### PRODUIT D'ÉTANCHÉITÉ

- Choisissez un produit d'étanchéité non durcissant et adapté à la peinture pour l'extérieur de classe 25 ou supérieur, conforme aux spécifications de la norme ASTM C920 qui concerne les produits d'étanchéité élastomères pour joints.
- Conformez-vous aux consignes du fabricant du produit d'étanchéité pour la pose.

### SOLINS POUR FENÊTRES, PORTES ET OUVERTURES

- Toutes les ouvertures doivent être correctement calfeutrées ou recouvertes d'un solin de façon à prévenir la pénétration ou l'accumulation d'humidité. Les pages suivantes illustrent plusieurs exemples à cet égard.
- Aux endroits où le parement aboutit sur les garnitures de fenêtres, les chambranles de portes ou garnitures de coins, etc., prévoyez un écart de 5 mm (3/16 po) et scellez.

- Aux endroits où le parement aboutit sur le stuc, la brique ou la pierre de taille, etc., laissez un espace de 10 mm (3/8 po) et scellez.

## SOLIN DE DÉRIVATION

- Installez le solin de dérivation de manière à diriger l'eau vers la gouttière.
- Installez le solin à gradin avec un minimum de 102 mm (4 po) pour la partie supérieure.
- Intégrez adéquatement le solin à la barrière d'étanchéité. Servez-vous d'une barrière d'étanchéité, d'un ruban à solin ou d'autres produits au besoin pour maintenir le principe du contre-solin.
- **NE faites PAS dépasser le parement ou la garniture sur le solin de dérivation ou la gouttière.**
- Laissez un espace minimal de 25 mm (1 po) entre le bout de la gouttière et le mur adjacent afin de permettre l'entretien du revêtement.

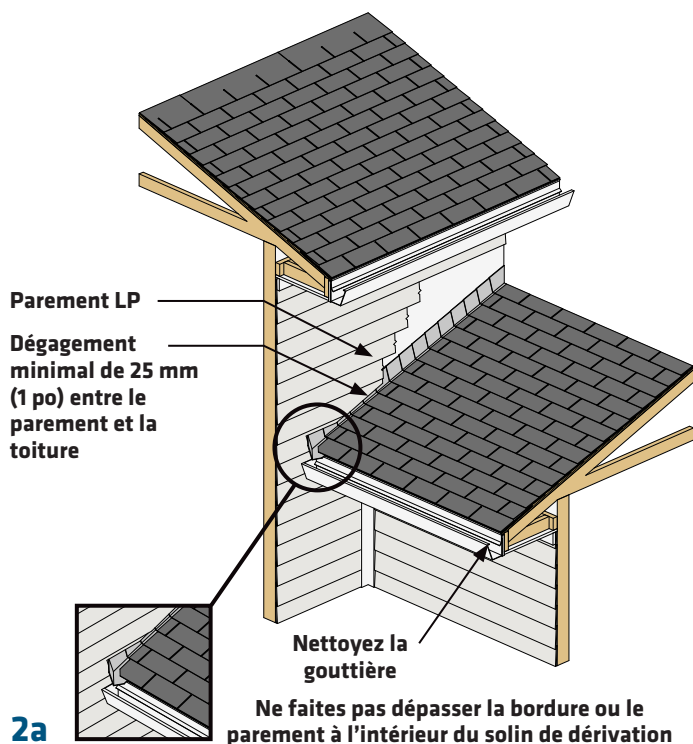

2a

## GARNITURE

- Les garnitures et les bordures de toit doivent être installées de manière à empêcher l'infiltration d'humidité ou l'accumulation d'eau.
- Le parement LP<sup>MD</sup> SmartSide<sup>MD</sup> n'est pas conçu ni fabriqué pour être utilisé comme garniture.
- Les garnitures devraient être assez épaisses pour que le parement à clin ne dépasse pas le niveau de leur surface.

## FINITION ET MAINTENANCE

### Directives de finition :

- Retouchez tout dommage à la finition qui pourrait se produire lors de l'application du parement.
- Appliquez des retouches de peinture pour recouvrir des égratignures de moins de 25 mm (1 po) de longueur et de moins de 1,6 mm (1/16 po) de largeur, toute tête de clou exposée ou petite édentation.
- Ne retouchez pas la peinture sur des accrocs de plus de 19 mm (3/4 po) de diamètre.
- La peinture de retouche doit être utilisée avec modération.
- Retouchez la peinture seulement si la température de l'air, du parement et de la peinture dépasse 10 °C (50° F).

- Entreposez la peinture de retouche à des températures comprises entre 4 °C et 38 °C (40 °F et 100 °F).
- Agitez bien la peinture de retouche pendant 90 secondes avant chaque utilisation.
- N'utilisez pas de peinture de retouche si vous croyez qu'elle a pu geler.
- N'appliquez pas de peinture de retouche sur un parement humide.
- Évitez d'appliquer de la peinture de retouche s'il y a risque de condensation.
- Évitez d'appliquer de la peinture de retouche s'il y a risque de précipitations.
- La peinture de retouche sèche au contact de l'air, alors que la peinture du fabricant sèche dans un four. Pour cette raison, la peinture de retouche aura des différences mineures initialement et après un certain temps. L'utilisation minimale de la peinture de retouche est la meilleure approche pour vous assurer que ces différences mineures sont moins visibles.
- Utilisez les outils appropriés fournis dans la trousse de retouche LP SmartSide ExpertFinish<sup>MD</sup>.
  - Utiliser l'outil pour la retouche des coupes de la trousse seulement
  - Utiliser l'outil pour les têtes de clous de la trousse seulement
- Pour de la peinture de retouche supplémentaire, veuillez composer le (888) 820-0325

### Directives d'entretien :

- Un nettoyage périodique est recommandé pour enlever la saleté et les débris qui peuvent s'accumuler au fil du temps. Travaillez sur une petite section à la fois, en commençant par le haut et en allant vers le bas pour prévenir les rayures.
- Rincez d'abord le parement à l'aide d'un boyau d'arrosage avec un jet à basse pression.
- Ensuite, lavez le parement avec de l'eau propre et un détergent doux, appliquez la solution avec une brosse douce, un chiffon ou une éponge. Ne laissez pas le savon sécher sur le parement.
- Immédiatement après le lavage, rincez à l'aide d'un boyau d'arrosage avec un jet à basse pression. Assurez-vous de rincer le savon jusqu'au bas de la maison.
- Nettoyez les taches et rincez les zones manquées au besoin.
- **N'utilisez jamais de produits chimiques agressifs ou nocifs qui peuvent endommager la finition du parement.**
- **N'utilisez jamais une laveuse ou une buse à haute pression.**

## INSTRUCTIONS DE CLOUAGE

- Le parement à clin LP SmartSide de la série 38 peut être fixé directement à des membrures d'ossature espacées d'une distance maximale de 406 mm (16 po) c. à c.
- Consultez vos codes du bâtiment locaux avant d'entreprendre la pose du parement pour vérifier si un revêtement primaire du panneau structurel en bois est nécessaire.
- Les joints d'about de parement doivent être décalés d'une rangée à l'autre.
- Pour les installations de parement sans panneaux structurels en bois (PSB), les joints d'about doivent se trouver au-dessus des emplacements des montants.
- Le parement doit être installé en utilisant une méthode de clouage invisible, avec les clous placés conformément aux schémas 4a ou 4b.

# INSTRUCTIONS DE POSE (SUITE)

ÉTAT		CORRECTION	
Serré		OK	
Affleurant		OK	
Fibre apparente		Peinture	
Fraîsé 1,6 à 3 mm (1/16 po à 1/8 po)		Appliquez le produit d'étanchéité	
Fraîsé à plus de 3 mm (1/8 po)		Appliquez le produit d'étanchéité et reclouez	

## 3a

- Installez d'abord la partie inférieure du joint d'auto-espacement. (Voir les schémas 4a et 4b)
- Évitez de glisser ou de forcer la partie inférieure du joint d'auto-espacement pour le mettre en place, si la partie supérieure du joint d'auto-espacement a été installé en premier.
- Superposez les rangées successives de 25 mm (1 po) minimum.
- Utilisez un clou galvanisé par immersion à chaud d'un diamètre minimal de 2,3 mm (0,092 po) (ASTM A153) ou l'équivalent.
- Les fixations seront exposées sur les parements situés immédiatement au-dessous des seuils de fenêtres, etc. (Voir le schéma 5)
- Un diamètre de clou plus grand peut être nécessaire pour certaines vitesses de vent ou expositions. Consultez les codes internationaux ou les codes du bâtiment locaux pour plus de détails.
- Tous les clous de surface exposés doivent être correctement calfeutrés et scellés de façon à prévenir la pénétration d'humidité ou l'accumulation d'eau.
- Pénétrez l'ossature structurale ou les panneaux structuraux en bois et l'ossature structurale d'un minimum de 38 mm (1 1/2 po).
- Clouez à partir du milieu du parement vers les extrémités, ou d'une extrémité à l'autre. **NE CLOUEZ JAMAIS en commençant par les deux extrémités du parement vers le milieu.**
- Au besoin, posez des cales aux montants pour éviter de plaquer le parement contre un mur inégal. N'enfoncez pas trop les clous. La tête de clou doit presser fermement sur la face du parement, mais sans être trop enfoncée pour ne pas déformer sa surface.
- Pour de plus amples informations sur la pose des produits LP SmartSide dans les régions très venteuses, consultez le Rapport ESR-1301 de l'ICC-ES ou le PR-N124 de l'APA.

### Autres options de fixation au SIPS ou au revêtement de panneaux structuraux en bois (PSB)

- Les PSB doivent être d'une catégorie minimum de 7/16 avec une marque APA qui inclut la norme consensuelle DOC PS 2.
- Le parement à substrat de copeaux longs de série 38 doit être fixé avec :
  - Un clou galvanisé par immersion à chaud annelé d'un diamètre de tige minimum de 2,3 mm (0,092 po), espacé d'un maximum de 203 mm (8 po) c. à c.
  - Une vis à bois à tête conique galvanisée par immersion à chaud No 8 minimum d'un diamètre de tige de 4 mm (0,164 po), espacée d'un maximum de 305 mm (12 po) c. à c. avec une pénétration minimale de 6 mm (1/4 po) au-delà de l'épaisseur combinée du parement et du PSB.
  - Permis pour l'espacement des montants de 406 mm (16 po) c. à c. ou de 610 mm (24 po) c. à c.

### Autres options pour la fixation sur des assemblages de murs d'ICF :

- Le parement à substrat de copeaux longs de série 38 doit être fixé avec :
  - Une vis auto-perceuse à tête conique galvanisée par immersion à chaud No 8 minimum d'un diamètre de la tige de 4,2 mm (0,164 po).
  - Pénétration d'au moins 6 mm (1/4 po) au-delà de l'épaisseur de la bride de clouage.

- De plus grosses vis peuvent être exigées par le fabricant de l'ICF en fonction des exigences minimales de résistance à l'arrachement suivantes.

- La valeur minimale de la résistance à l'arrachement de la bride de clouage ICF doit être de 22,7 kg (50 lb) avec un espacement c. à c. maximal de 304,8 mm (12 po) entre les vis.
- La valeur minimale de la résistance à l'arrachement de la bride de clouage ICF doit être de 14 kg (31 lb) avec un espacement c. à c. maximal de 152 mm (6 po) entre les vis.

### Autres options de fixation avec une ossature en montants d'acier

- La valeur minimale de la résistance à l'arrachement de l'ossature d'acier doit être de 23 kg (50 lb). Reportez-vous au rapport d'évaluation du fabricant de l'ossature.
- Le parement à substrat de copeaux longs de série 38 doit être fixé avec :
  - Espacement maximal des montants de 406 mm (16 po) c. à c.
  - Une vis auto-perceuse à tête conique galvanisée par immersion à chaud No 8 minimum d'un diamètre de la tige de 4,2 mm (0,164 po).
  - Pénétration minimale de 6 mm (1/4 po) au-delà de l'épaisseur combinée du parement et de la charpente en montant d'acier.
  - Épaisseur minimale de charpente en acier de 8 mm (0,032 po) ou calibre 20.

### Revêtements primaires isolés

Les parements à clin LP SmartSide peuvent être installés sur le revêtement en mousse isolante rigide à faible densité ou du gypse pour l'extérieur. Les précautions suivantes doivent être prises :

- L'entretoisement adéquat du mur en conformité avec les codes internationaux ou les codes du bâtiment locaux est requis.
- Le revêtement peut être cloué directement au revêtement en mousse isolante rigide si celui-ci est de 25 mm (1 po) ou moins, à moins que la réglementation locale exige un drain. Les clous doivent être plus longs afin d'assurer une pénétration minimale de 38 mm (1 1/2 po) dans l'ossature structurale ou le PSB et l'ossature structurale.

## CHEVAUCHEMENT, DÉGAGEMENT ET EMPLACEMENT DU CLOUAGE

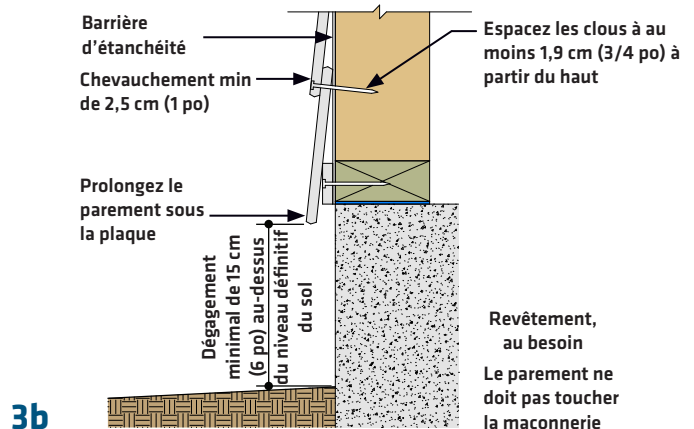

3b

## DÉGAGEMENT DU TOIT ET DE LA CHEMINÉE DE 25 MM (1 PO)

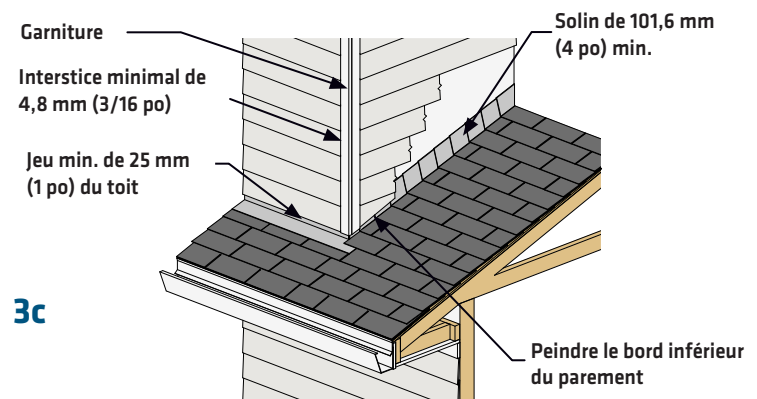

3c

## JOINTS D'ABOUT ET D'EXTRÉMITÉ

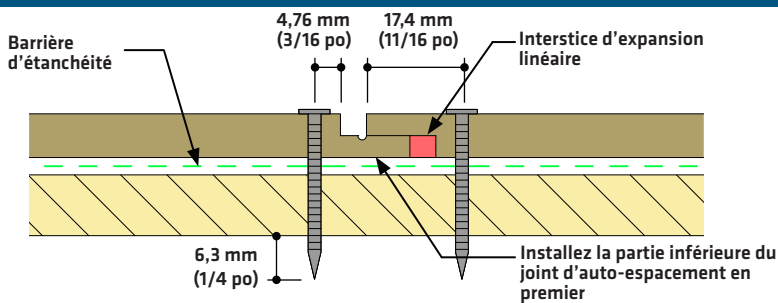

### 4a APPLICATION DE REVÊTEMENT SEULEMENT

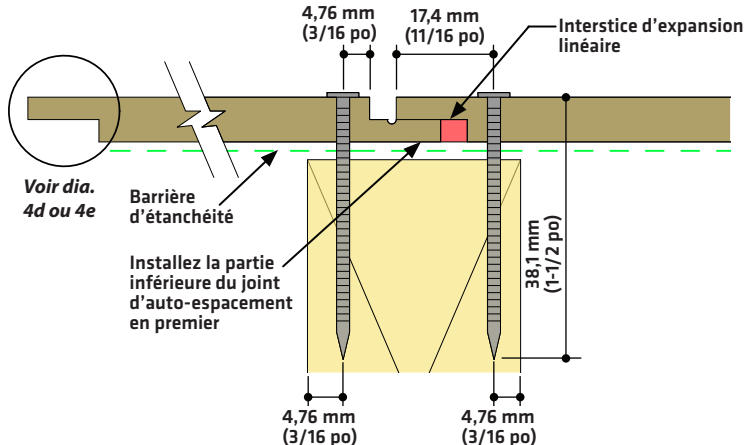

### 4b APPLICATION DIRECTE SUR LES MONTANTS

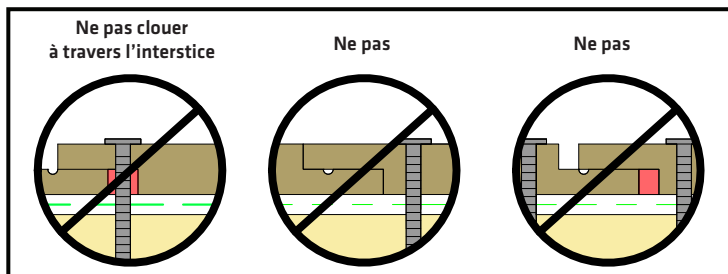

### 4c

Le parement à clin à substrat de copeaux longs de LP peut également être installé en conformité avec la catégorie 8140 - Parement et revêtement primaire de murs extérieurs pour des utilisations en zones périurbaines pour la pose sur un revêtement FlameBlock de LP. Reportez-vous aux instructions d'installation FlameBlock et aux fiches techniques des produits. Tous les parements à clin de LP peuvent être installés en tant que parement extérieur pour utilisation en zones périurbaines lorsqu'ils sont installés sur une couche de 16 mm (5/8 po) de revêtement en gypse de type X posée derrière le revêtement extérieur ou le revêtement sur le côté extérieur de l'ossature. Ils peuvent également être installés sur la partie extérieure d'un ensemble de parois extérieures résistantes au feu pour 1 heure, conçu pour l'exposition à un feu extérieur y compris les assemblages à l'aide du panneau de gypse et de produits de revêtement énumérés dans le Manuel de conception de résistance à l'incendie de l'association du gypse.

La garantie limitée (la « garantie ») sur le parement « LP SmartSide » (le « produit ») de Louisiana-Pacific Corporation (« LP ») s'applique uniquement aux structures sur lesquelles le produit a été posé, fini et entretenu, conformément aux directives de pose, de finition et d'entretien diffusées et valides au moment de la pose. L'omission de se conformer à de telles directives de pose, de finition et d'entretien annulera la garantie portant sur la partie des produits affectés comme résultat de cette omission (les « produits affectés »).

LP n'assume aucune responsabilité pour toute perte ou tout dommage encourus par les produits affectés et est expressément dérogée par l'acheteur ou le propriétaire d'une quelconque perte ou responsabilité.

Toute modification apportée aux exigences de pose, de finition ou d'entretien de la garantie est nulle à moins d'avoir été approuvée par écrit avant la pose par LP.

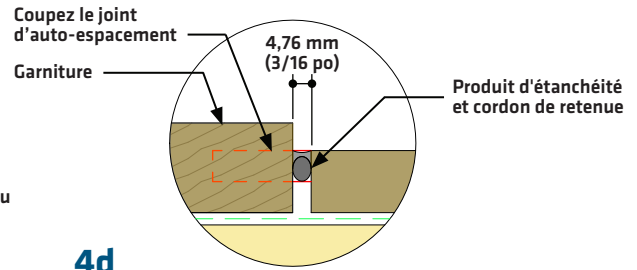

### 4d

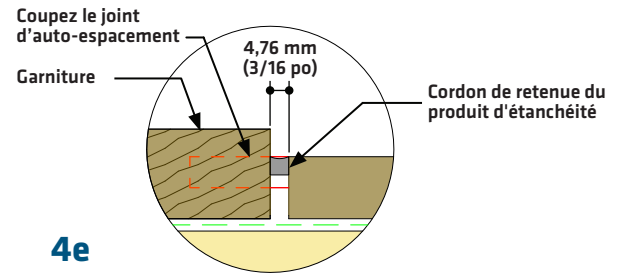

### 4e

- Calfeutrage/produit d'étanchéité non requis
- Les joints d'about doivent se trouver sur les montants, sauf pour les applications de revêtement seulement. (Référence PR-N124 ou ESR-1301)
- Scellez tous les espaces vides aux intersections des fenêtres, des portes et des garnitures verticales avec un scellant extérieur de bonne qualité conforme à la norme ASTM C920, scellant de classe 25 minimum.
- Le joint d'auto-espacement doit être retiré jusqu'à l'épaisseur complète et calfeutré. (Voir les schémas 4b et 4e)

Utilisez l'« encoche d'alignement » dans le bord du joint d'auto-espacement comme guide automatique pour recouvrir chaque rangée de parement. Recouvrez la partie inférieure de la rainure d'au moins 44 mm (1 3/4 po), tel qu'illustré. Clouez à 19,1 mm (3/4 po) à partir du rebord inférieur afin de pénétrer les deux épaisseurs de parement.

Pour obtenir une copie de la garantie ou pour du soutien au niveau technique ou pour la pose, visitez le site Web d'aide et d'information sur les produits LP SmartSide à l'adresse :

[www.lpsmartsides.com](http://www.lpsmartsides.com)

ou pour toute aide supplémentaire, composez le 1 888 820-0325.

AUCUN RECOURS DE GARANTIE N'EST OFFERT SI LES EXIGENCES N'ONT PAS ÉTÉ RESPECTÉES.

**⚠ AVERTISSEMENT : Le perçage, le sciage, le ponçage ou l'usinage de produits de bois peuvent vous exposer à de la sciure, une substance reconnue par l'État de la Californie comme une substance cancérigène. Évitez d'inhaler de la sciure ou utilisez un masque anti-poussière ou d'autres mesures de sécurité pour votre protection personnelle. Pour de plus amples renseignements, visitez le [www.P65Warnings.ca.gov/wood](http://www.P65Warnings.ca.gov/wood).**

**LP SmartSide®**  
ExpertFinish TRIM & SIDING

©Louisiana-Pacific Corporation, 2020. Tous droits réservés. LP, SmartSide et ExpertFinish sont des marques déposées de Louisiana-Pacific Corporation. Imprimé aux É.-U.

REMARQUE : Louisiana-Pacific Corporation met à jour et révisé régulièrement les renseignements sur ses produits. Pour vérifier si la présente version est bien celle en vigueur, appelez le 1 (888) 820-0325.

Figure 5

AU-DESSUS DES OUVERTURES

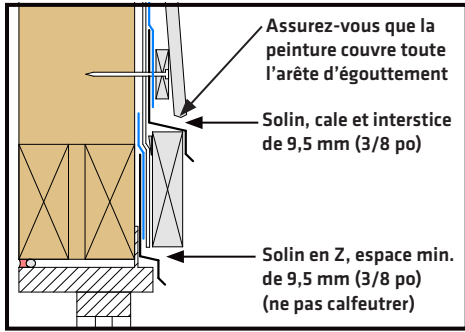

5a

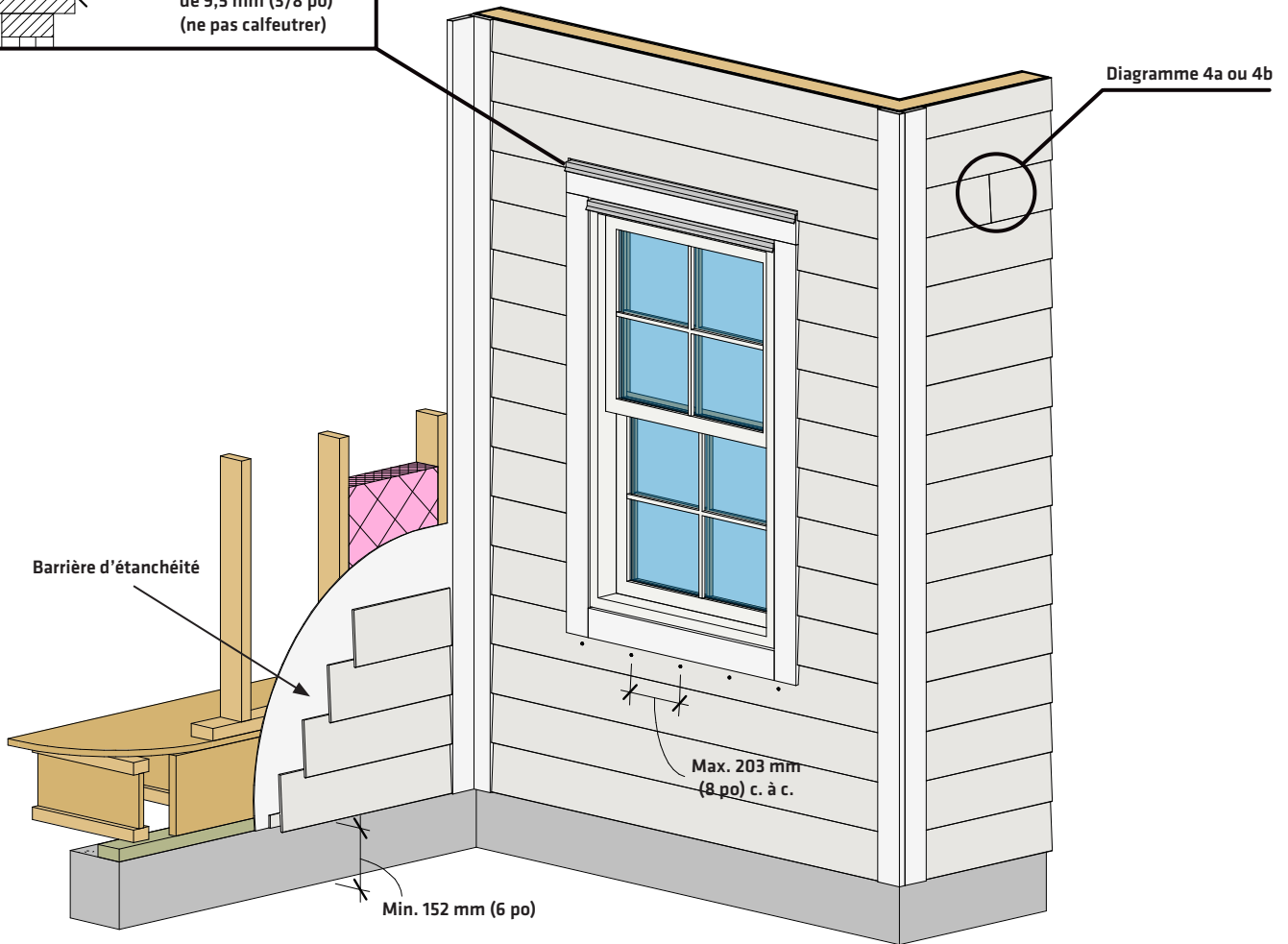

5b

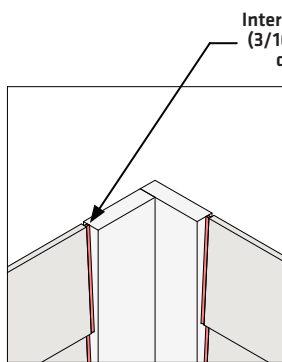

5c

COIN INTÉRIEUR PRÉFÉRÉ

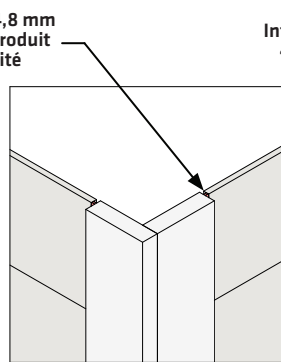

5d

COIN EXTÉRIEUR PRÉFÉRÉ

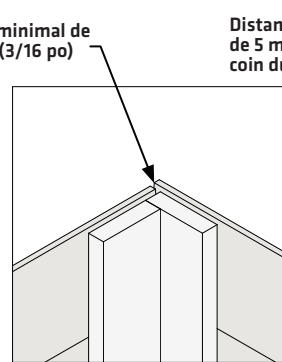

5e

AUTRE COIN INTÉRIEUR

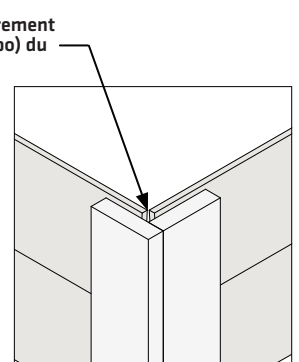

5f

AUTRE COIN EXTÉRIEUR